



**RUB**

# Herzlich willkommen am Institut für Erziehungswissenschaft!

**Ersti-Tage: 31. März und 1. April 2025, 14-18h**  
(nach 18.00h Ende offen)



Institut für  
Erziehungswissenschaft  
Ruhr-Universität Bochum

# Ablauf: Was Sie **heute** erwartet...

## 14.00 Begrüßung & Einführung: Erziehungswissenschaft an der RUB

GA 03/142

## 15.00 Instituts-Tour: wichtige Räume und Orte an Institut und Campus

## 16.00 Kaffeepause

GA 03/42

## 16.30 Informationen zum BA-EW-Studium

- Studienplänen für das erste Semester
- Anmeldungen Teil 1: Gekoppelte Einführungsseminare

GA 03/142

## 18.00 Exkursion ins Bermuda Dreieck mit der Fachschaft EW

Treffpunkt: vor GA

# Ablauf: Was Sie morgen erwartet...

## 12.30 Mensabesuch mit Fachschaft & Tutor:innen

Treffpunkt: vor GA

## 14.00 Blick durchs Schlüsselloch: Lehre und Forschung am IfE

- bis 14.30 Schnuppervorlesungen in GA 03/142
- ab 14.30 Postersession zu aktueller Forschung im Flur GA 03

## 15.30 Kaffeepause

GA 03/42

## 16.00 Informationen zum BA-EW-Studium

- Anmeldungen Teil 2: Tutorien und ungekoppelte Einführungsseminare

GA 03/142

## 18.00 PubQuiz, Pizza und Plaudern

GA 2/41 (Comeniusraum)

# Begrüßung und Einführung

# Herzlich willkommen!

Studiendekan



Prof. Dr. Falk Scheidig

Geschäftsführender Leiter



Prof. Dr. Joachim Scholz

Studienberatung B.A./M.A.



Prof. Dr. Sonja Steier

Dozent\*innen der gekoppelten Einführungsseminare



Dr. Henning Röhr



Isis Tunnigkeit (M. A.)



Dr. Kirsten Bubbenzer

# Erziehungswissenschaft an der RUB

vorher

? ? ? ? ?



nachher

!!! !!!



vorher



nachher





# Grundbegriffe der Erziehungswissenschaft

Bildung  
Erziehung  
Lernen  
Sozialisation

Jede Menge Themen...



**Erziehungswissenschaft an  
der RUB – eine gute Wahl!**

# Eine gute Wahl...

Warum an der RUB studieren?

*„Du bist keine Schönheit  
Vor Arbeit ganz grau  
Liebst Dich ohne Schminke  
Bist ne ehrliche Haut  
Leider total verbaut  
Aber grade das macht Dich  
aus...“*

Herbert Grönemeyer: „Bochum“



# Eine gute Wahl...

## Gute Gründe für die Wahl der RUB:

- Die RUB als Reform-Uni mit Sendungsbewusstsein
- Die RUB als „Hafen des Wissens“: Alle(s) in einem Boot
- Die RUB – eine Hochschule mit Lebensqualität
- Das B.A.-Studienmodell der RUB – Akademisches Studium mit Perspektive(n)



# Eine gute Wahl...

## Gute Gründe für die Wahl des Studiums der Erziehungswissenschaft in Bochum

- Überschaubare Strukturen
- Gemeinschaft von Lehrenden und Studierenden
- Qualitativ hochwertige Lehre
- Interessen- und forschungsorientierte Ausbildung
- Digitalisierung als zukunftsorientierter Schwerpunkt in Forschung und Lehre
- „Fenster“ zur Praxis durch Praktika und „Inspiration Zukunft“



# Eine gute Wahl...

## Perspektiven

### Mit dem B.A./M.A.-Abschluss

- Tätigkeit in außerschulischen pädagogischen Berufen
- Z.B.: \*Pädagogische Beratung
  - \*Unterstützung von außerschulischen Lernprozessen (in Museen, Parlamenten, Talkshows)
  - \*Unterstützung von Lernprozessen mit Medien

### Mit dem M.Ed.-Abschluss

- Lehrkraft an Gymnasium/Gesamtschule mit dem Unterrichtsfach Pädagogik



# Das Institut für Erziehungswissenschaft an der RUB – Strukturen und Arbeitsschwerpunkte





# Das IfE – Strukturen und Arbeitsschwerpunkte

Allgemeine Erziehungswissenschaft  
(Grundlagen)



Außerschulische  
Bildungsforschung  
(Non-formales und informelles  
Lernen)

Schul- und  
Unterrichtsforschung  
(Formales Lernen)

# Das IfE – Strukturen und Arbeitsschwerpunkte

## Allgemeine Erziehungswissenschaft (Grundlagen)

Theorien der Erziehung  
und Erziehungswissenschaft

Prof. Dr. Norbert Ricken

Pädagogische Psychologie  
und Bildungstechnologie

Prof. Dr. Nikol Rummel

Bildungssoziologie und  
Sozialisationsforschung

Prof. Dr. Henrike Terhart

Historische  
Bildungsforschung

Prof. Dr. Joachim Scholz

Vergleichende  
Erziehungswissenschaft

Prof. Dr. Sonja Steier

Quantitative  
Forschungsmethoden

Dr. Katja Serova



# Das IfE – Strukturen und Arbeitsschwerpunkte

## Außerschulische Bildungsforschung (Non-formales und informelles Lernen)

Soziale Räume und Orte  
des non-formalen und  
informellen Lernens

Prof. Dr. Sandra Aßmann

Lebenslanges Lernen

Prof. Dr. Falk Scheidig

Kompetenzentwicklung  
und  
Kompetenzmodellierung

Prof. Dr. Marc Stadler

Educational Data  
Science

Prof. Dr. Maren  
Scheffel



# Das IfE – Strukturen und Arbeitsschwerpunkte

## Schul- und Unterrichtsforschung (Formales Lernen)

Schulforschung und  
Schulpädagogik

Prof. Dr. Gabriele  
Bellenberg

Unterrichtsentwicklung  
und empirische  
Bildungsforschung

Prof. Dr. Grit im Brahm

Fachdidaktik  
Pädagogik

Dr. Kirsten Bubenzler

Lehr-Lernforschung

Prof. Dr. Joachim Wirth

Bildungspsychologie

Prof. Dr. Julian Roelle



# Das IfE – Strukturen und Arbeitsschwerpunkte

## Studienfachberatung für den B. A. EW

Prof. Dr. Sonja Steier

Raum: GA 1/148

Telefon: 0234-32-27395

E-Mail: [sonja.steier@rub.de](mailto:sonja.steier@rub.de)

Sprechzeiten: nach Vereinbarung



**Informationen zum B.A.-EW auf der  
Institutshomepage**



# Das IfE – Strukturen und Arbeitsschwerpunkte

## Die Fachschaft des IfE



# Das IfE – Strukturen und Arbeitsschwerpunkte



Die Fachschaft des IfE besteht aus...

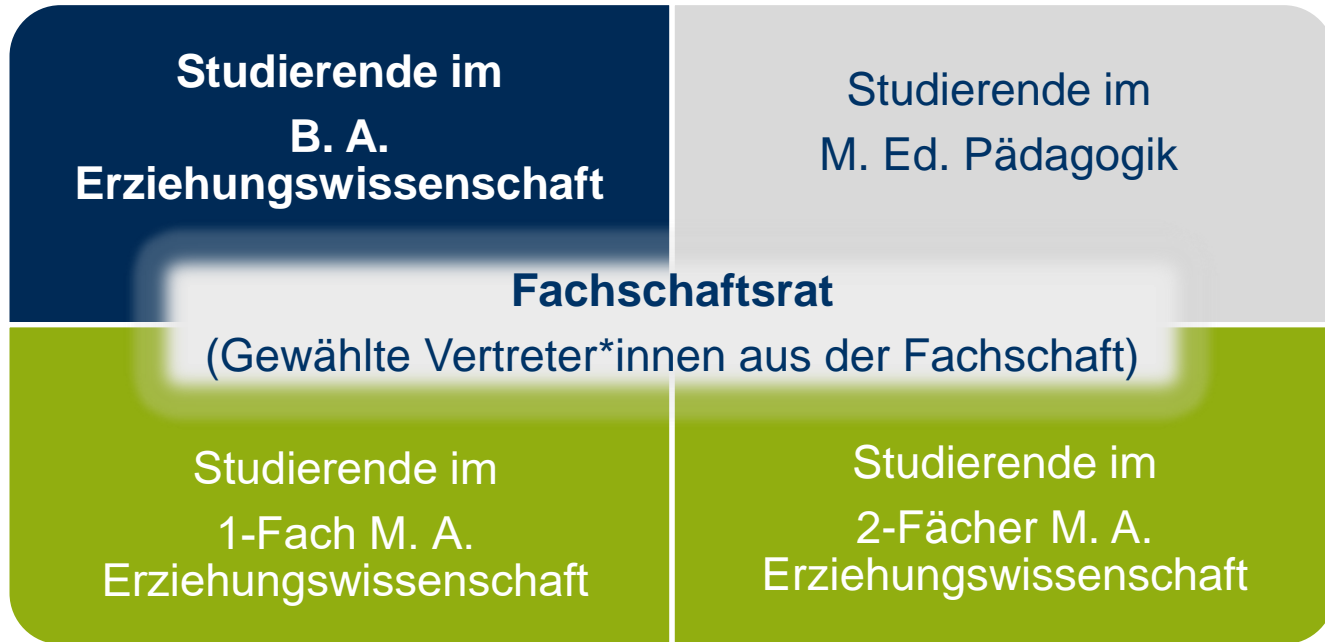

# Das IfE – Strukturen und Arbeitsschwerpunkte



Aaron



Alina A.



Alina W.



Anna



Anna-Lena



Ariyan



Benjamin



Eric

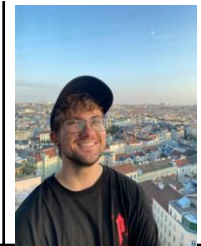

Finn



Franka



Hannah

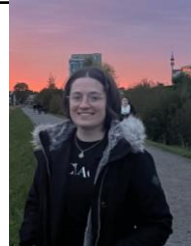

Laura



Lena



Lea



Melak

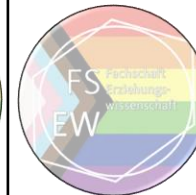

Melina



Sandra



Sigmund  
Flausch





## Engagement im Fachschaftsrat

### Aktivitäten und Freizeitangebote planen

z. B.  
Ersti-Frühstück  
Meet & Greet  
Spieleabend  
Kneipenabend  
Sommergrillen...

### Unterstützung bei Fragen zum Studium

- Stundenplan- und Studienverlaufsplanung
  - Unterstützung bei Problemen mit Kommiliton\*innen oder Dozierenden
- via Zoom  
oder in Präsenz

### Vertretung der Interessen der Studierendenschaft innerhalb verschiedener Gremien

z. B.  
Fakultätsrat  
Institutsvorstand

# Das IfE – Strukturen und Arbeitsschwerpunkte



## So erreicht ihr uns:

E-Mail: [fr-ew@rub.de](mailto:fr-ew@rub.de)

Instagram: [@fr.ew.rub](https://www.instagram.com/fr.ew.rub)

**Ersti-Whatsapp-Gruppe SoSe25:**



# Ablauf: Was Sie **heute** erwartet...

**14.00 Begrüßung & Einführung: Erziehungswissenschaft an der RUB**



GA 03/142

**15.00 Instituts-Tour: wichtige Räume und Orte an Institut und Campus**

**16.00 Kaffeepause** ☕

GA 03/42

**16.30 Informationen zum BA-EW-Studium**

- Studienplänen für das erste Semester
- Anmeldungen Teil 1: Gekoppelte Einführungsseminare

GA 03/142

**18.00 Exkursion ins Bermuda Dreieck mit der Fachschaft EW** 🍺

Treffpunkt: vor GA

**Instituts-Tour:  
Wichtige Räume und Orte  
an Institut und Campus**

# Instituts-Tour

Begeben Sie sich in den Flur zu einem Guide.  
**Viel Spaß bei der Erkundung der RUB!**

Ausblick:

**16.00 Kaffeepause** ☕

GA 03/42

**16.30 Informationen zum BA-EW-Studium**

GA 03/142



# Ablauf: Was Sie heute erwartet...

**14.00 Begrüßung & Einführung: Erziehungswissenschaft an der RUB**



GA 03/142

**15.00 Instituts-Tour: wichtige Räume und Orte an Institut und Campus**



**16.00 Kaffeepause** ☕

GA 03/42

**16.30 Informationen zum BA-EW-Studium**

- Studienplänen für das erste Semester
- Anmeldungen Teil 1: Gekoppelte Einführungsseminare

GA 03/142

**18.00 Exkursion ins Bermuda Dreieck mit der Fachschaft EW** 🍺

Treffpunkt: vor GA

Nach der Kaffeepause 

# Informationen zum BA-EW- Studium

16.30h GA 03/142

# Informationen zum B.A.-EW-Studium

## Der B. A. im Fach EW

Die Struktur des B. A.-Studiengangs an der RUB (2-Fächer-Bachelor of Arts)

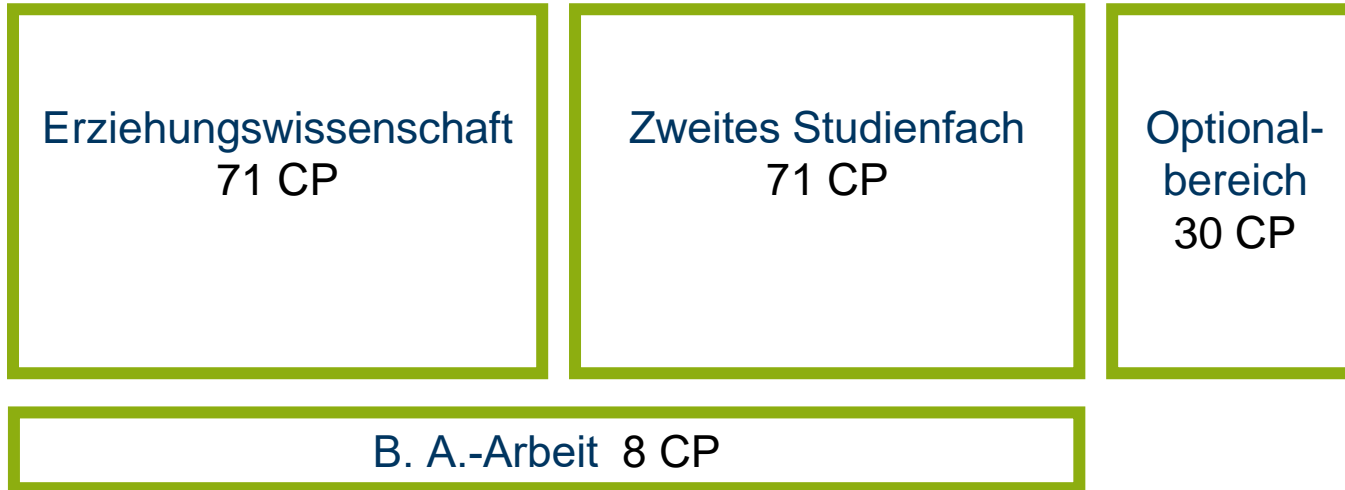



# Informationen zum B.A.-EW-Studium

## Der B. A. im Fach EW

Die Struktur des B. A.-Studiengangs an der RUB (2-Fächer-Bachelor of Arts)

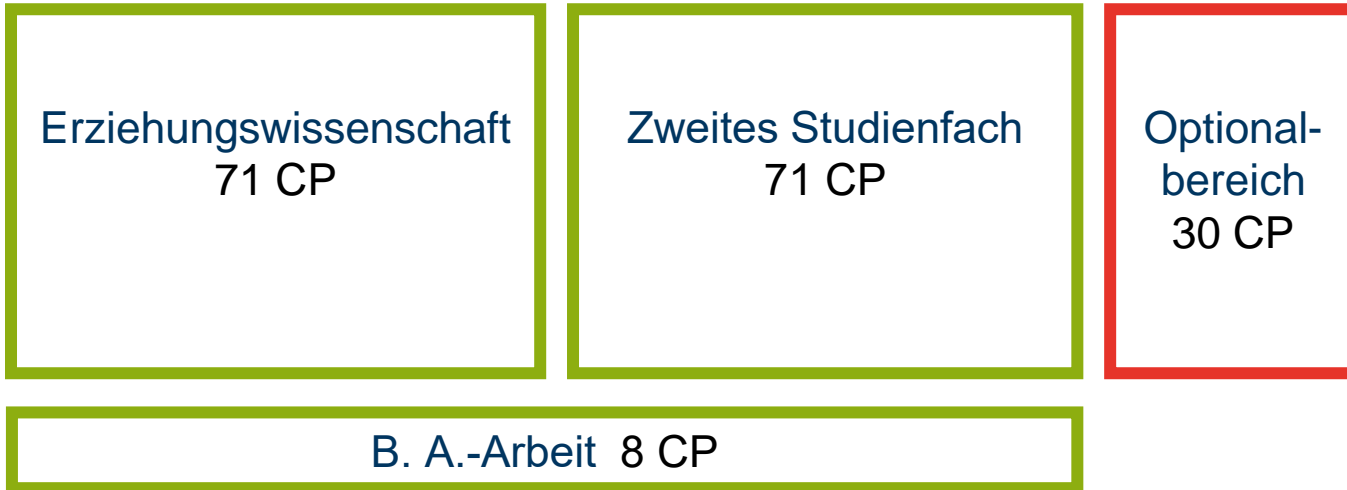

# Informationen zum B.A.-EW-Studium

## Der Optionalbereich

### Struktur des Studienangebots im Optionalbereich

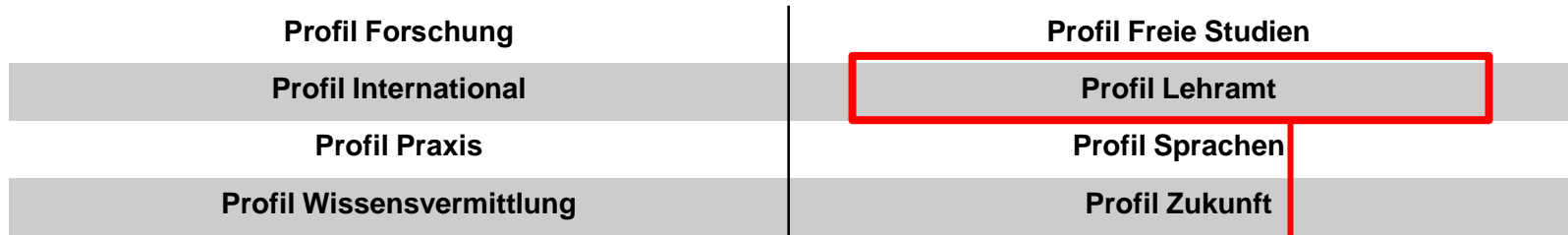

- Der Optionalbereich ist abgeschlossen, wenn Module im Umfang von **30 CP** bestanden und davon **mindestens 20 CP in einem der genannten Profile** erworben wurden.

Bei Berufsziel Lehramt:  
Obligatorische Belegung des Lehramts-Profiles

# Informationen zum B.A.-EW-Studium

## Der Optionalbereich

Unsere Studienberaterin im Optionalbereich:

**Inga Bienert**

GD E/1 630

Tel.: +49 234-32-29226, +49 151-59444052

E-Mail: [inga.bienert+ecampus@rub.de](mailto:inga.bienert+ecampus@rub.de)

**Sprechstunden**

aktuell telefonisch, per E-Mail oder auch Zoom



---

<http://www.ruhr-uni-bochum.de/optionalbereich/>

# Informationen zum B.A.-EW-Studium

## Der B. A. im Fach EW

Die Struktur des B. A.-Studiengangs an der RUB (2-Fächer-Bachelor of Arts)

Erziehungswissenschaft  
71 CP

Zweites Studienfach  
71 CP

Optional-  
bereich  
30 CP

B. A.-Arbeit 8 CP

# Überblick

**Bildungstheoretische  
und -historische  
Perspektiven**

**Psychologische  
Perspektiven**

**Bildungs-  
soziologische  
Perspektiven**

**Pädagogische  
Handlungsfelder**

**Methoden & Techniken  
wissenschaftlichen  
Arbeitens**

# Überblick

Grundlagenmodul (GM)

Aufbaumodul (AM)

Bildungstheoretische  
und -historische  
Perspektiven

Psychologische  
Perspektiven

Bildungs-  
soziologische  
Perspektiven

Pädagogische  
Handlungsfelder

Methoden & Techniken  
wissenschaftlichen  
Arbeitens

# Überblick

	Grundlagenmodul (GM)	Aufbaumodul (AM)
Bildungstheoretische und -historische Perspektiven	GM 1: Erziehung und Bildung	
Psychologische Perspektiven	GM 2: Lernen und Entwicklung	
Bildungs- soziologische Perspektiven	GM 3: Sozialisation	
Pädagogische Handlungsfelder	GM 4: Formen und Methoden des Lernens	
Methoden & Techniken wissenschaftlichen Arbeitens	GM 5: Techniken wiss. Arbeiten	

**1./2.**

**Semester**

# Überblick

	Grundlagenmodul (GM)	Aufbaumodul (AM)	
Bildungstheoretische und -historische Perspektiven	GM 1: Erziehung und Bildung	AM 1: Theorien / Geschichte	
Psychologische Perspektiven	GM 2: Lernen und Entwicklung	AM 2: Lehren und Lernen	
Bildungs- soziologische Perspektiven	GM 3: Sozialisation	AM 3: Bildung & Gesellschaft	
Pädagogische Handlungsfelder	GM 4: Lern- und Lehrprozesse des Lernens	AM 4: Methodik der Lehr- und Lernprozesse	
Methoden & Techniken wissenschaftlichen Arbeitens	GM 5: Techniken wiss. Arbeiten	AM 5: Forschungsmeth.	AM 6: Statistik

**1./2.**

**ab 3.**

**Semester**

**Semester**



# Die Studien- eingangs- phase (1./2. Semester)

		<b>Grundlagenmodul (GM)</b>	
<b>Bildungstheoretische und -historische Perspektiven</b>	<b>GM 1: Erziehung und Bildung</b>		
	Teil 1: ES		
<b>Psychologische Perspektiven</b>	<b>GM 2: Lernen und Entwicklung</b>		
	Teil 1: ES		
<b>Bildungs- soziologische Perspektiven</b>	<b>GM 3: Sozialisation</b>		
	Teil 1: ES		
<b>Pädagogische Handlungsfelder</b>	<b>GM 4: Orte, Formen und Medien des Lernens</b>		
	Teil 1: VL		
<b>Methoden &amp; Techniken wissenschaftlichen Arbeitens</b>	<b>GM 5: Techniken wiss. Arbeiten</b>		
	Teil 1: Ü		Teil 2: PT

# Gekoppeltes Einführungsseminar

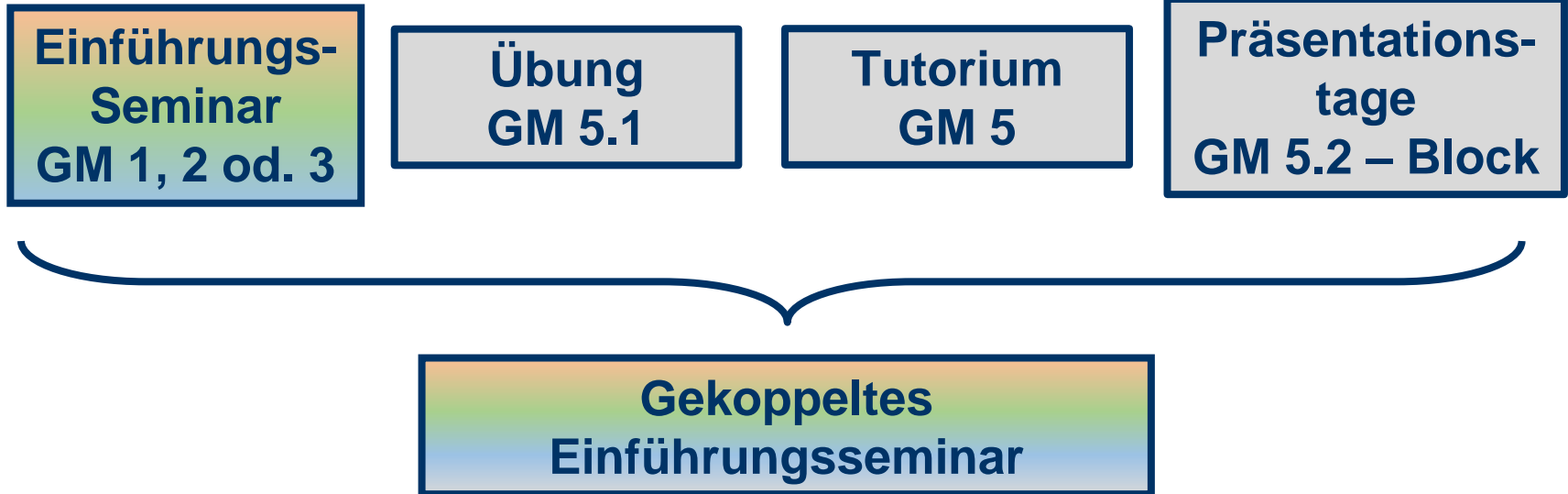

→ Sehr umfangreiche Veranstaltung, aber auch wichtigste Veranstaltung in der Studieneingangsphase

# Studienplan (für das 1. Semester) erstellen

Sehr empfohlen:

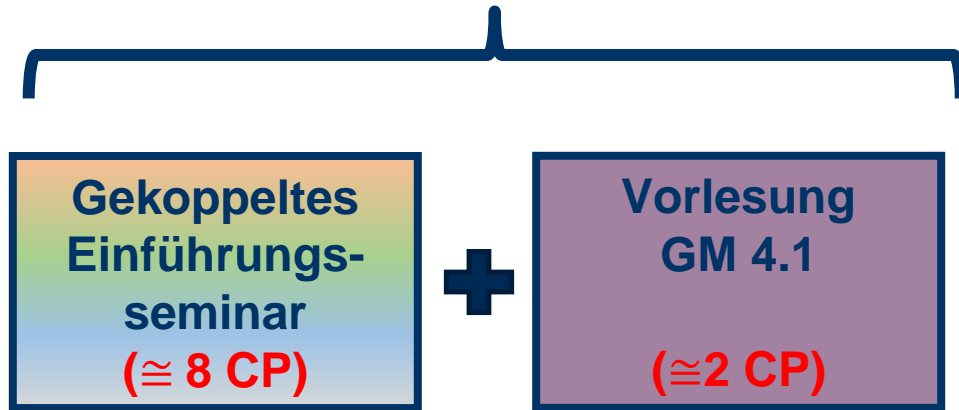

Empfohlen: 1 ungekoppeltes ES

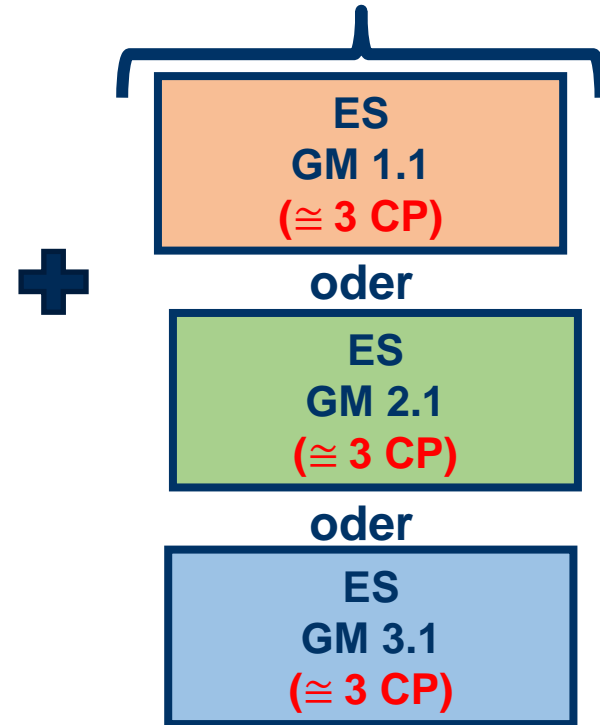

1 CP = 30 Arbeitsstunden

# Die gekoppelten Einführungsseminare

## GM 1: Erziehungs- und Bildungstheorien im Überblick – Dr. Henning Röhr



<b>GM 1.1: Einführungsseminar</b>	Mo, 12-14 Uhr
<b>GM 5.1: Übung</b>	Do, 12-14 Uhr
<b>GM 5.2: Präsentationstage</b>	05.08.-07.08. 2025
Tutorium – Pasov	Mi, 10-12 Uhr
Tutorium – Toptas	Do, 10-12 Uhr
Tutorium – Woelky	Fr, 12-14 Uhr

### Grundlagenliteratur für das gekoppelte Einführungsseminar zu GM 1:

Baumgart, Franzjörg (Hrsg.) (2007): Erziehungs- und Bildungstheorien. Erläuterungen, Texte, Arbeitsaufgaben. 3. Auflage. Bad Heilbrunn: Julius Klinkhardt Verlag.



	Mo	Di	Mi	Do	Fr
08 - 10		GM 3.1 (ES) Neuberger GA 03/42	GM 3.1 (ES) Neuberger GABF 05/703		
10 - 12			Tutorium Pasov GABF 05/703	Tutorium Toptas GABF 04/709	GM 2.1 (ES) Strauß GABF 04/714
12 - 14	GM 1.1 (ES) Röhr GA 2/41			GM 1.1 (Ü) Röhr GABF 05/703	Tutorium Woelky GABF 04/709
14 - 16	GM 2.1 (ES) Nachtigall GA 2/41	GM 4.1 (VL) Aßmann, Scheidig, Stadtler; HGA 20			
16 - 18					
18 - 20					

**Im Block** 

**GM 5.2 (PT)**  
**05.08.-07.08.**

# Die gekoppelten Einführungsseminare

## GM 2: Psychologische Lern- und Entwicklungstheorien – Isis Tunnigkeit, M.A.



<b>GM 2.1: Einführungsseminar</b>	Do, 08-10 Uhr
<b>GM 5.1: Übung</b>	Do, 10-12 Uhr
<b>GM 5.2: Präsentationstage</b>	18.08.-20.08. 2025
Tutorium – Fango	Mi, 14-16 Uhr
Tutorium – Sternheimer	Do, 14-16 Uhr
Tutorium – Dittmar	Fr, 08-10 Uhr

**Grundlagenliteratur für das gekoppelte Einführungsseminar zu GM 2:**  
Wird im Seminar vorgestellt

	Mo	Di	Mi	Do	Fr
<b>08 - 10</b>	GM 1.1 (ES) Quirl GA 03/42	GM 3.1 (ES) Neuberger GA 03/42	GM 3.1 (ES) Neuberger GA 03/42	<b>GM 2.1 (ES)</b> <b>Tunnigkeit</b> <b>GA 03/42</b>	Tutorium Dittmar GABF 04/709
<b>10 - 12</b>				<b>GM 2.1 (Ü)</b> <b>Tunnigkeit</b> <b>GA 03/42</b>	
<b>12 - 14</b>					
<b>14 - 16</b>		GM 4.1 (VL) Aßmann, Scheidig, Stadtler; HGA 20	Tutorium Fangero GB 02/160	Tutorium Sternheimer GABF 04/709	
<b>16 - 18</b>	GM 1.1 (ES) Scholz GA 2/41				
<b>18 - 20</b>					

**Im Block**



**GM 5.2 (PT)**  
**18.08.-20.08.**

# Die gekoppelten Einführungsseminare

## GM 3: Sozialisationstheorien im Überblick – Dr. Kirsten Bubenzer



<b>GM 3.1: Einführungsseminar</b>	Di, 10-12 Uhr
<b>GM 5.1: Übung</b>	Mi, 12-14 Uhr
<b>GM 5.2: Präsentationstage</b>	28.08.-01.09. 2025
Tutorium – Soglio	Di, 12-14 Uhr
Tutorium – Seker	Fr, 12-14 Uhr
Tutorium – Puci	Fr, 14-16 Uhr

**Grundlagenliteratur für das gekoppelte Einführungsseminar zu GM 3:** Wird im Seminar zur Verfügung gestellt





	Mo	Di	Mi	Do	Fr
08 - 10	GM 1.1 (ES) Quirl GA 03/42				
10 - 12		GM 3.1 (ES) Bubenzler GA 03/42			GM 2.1 (ES) Strauß GABF 04/714
12 - 14		Tutorium Soglio GABF 04/352	GM 3.1 (Ü) Bubenzler GABF 05/703		Tutorium Seker GABF 04/352
14 - 16	GM 2.1 (ES) Nachtigall GA 2/41	GM 4.1 (VL) Aßmann, Scheidig, Stadtler; HGA 20			Tutorium Puci GABF 04/352
16 - 18	GM 1.1 (ES) Scholz GA 2/41				
18 - 20					

**Im Block** 

**GM 5.2 (PT)**  
**28.08.-01.09.**

# Informationen zum B.A.-EW-Studium

Rückfragen zur Wahl der gekoppelten  
Einführungsseminare und zur  
Studieneingangsphase? 😊



# Ablauf: Was Sie **heute** erwartet...

**14.00 Begrüßung & Einführung: Erziehungswissenschaft an der RUB** 

GA 03/142

**15.00 Instituts-Tour: wichtige Räume und Orte an Institut und Campus** 

**16.00 Kaffeepause** 

GA 03/42

**16.30 Informationen zum BA-EW-Studium**

- **Studienplänen für das erste Semester** 
- **Anmeldungen Teil 1: Gekoppelte Einführungsseminare**

GA 03/142

**18.00 Exkursion ins Bermuda Dreieck mit der Fachschaft EW** 

Treffpunkt: vor GA

# **Anmeldung Teil 1**

**zu den gekoppelten  
Einführungsseminaren**

# eCampus-Anleitung zum Nachlesen



<https://ruhr-uni-bochum.sciebo.de/s/5XIKKI86VK7y8Av>

**Bitte in den nächsten Wochen herunterladen und auf dem eigenen Desktop speichern.  
Link bleibt nicht ewig bestehen.**

# Sicherheitshinweise für die RUB:

## Video bitte zu Hause anschauen!



<https://youtu.be/VJRD9J4cv80>

# Ablauf: Was Sie morgen erwartet...

## 12.30 Mensabesuch mit der Fachschaft

Treffpunkt: vor GA

## 14.00 Blick durchs Schlüsselloch: Lehre und Forschung am IfE

- bis 14.30 Schnuppervorlesungen in GA 03/142
- ab 14.30 Postersession zu aktueller Forschung im Flur GA 03

## 15.30 Kaffeepause

GA 03/42

## 16.00 Informationen zum BA-EW-Studium

- Anmeldungen Teil 2: Tutorien und ungekoppelte Einführungsseminare

GA 03/142

## 18.00 PubQuiz, Pizza und Plaudern

GA 2/41 (Comeniusraum)

Jetzt:

**Exkursion ins Bermuda Dreieck  
mit der Fachschaft EW** 

**Treffpunkt: vor GA**